

BLOW

RK5

NAVODILA ZA UPORABO



77-575#

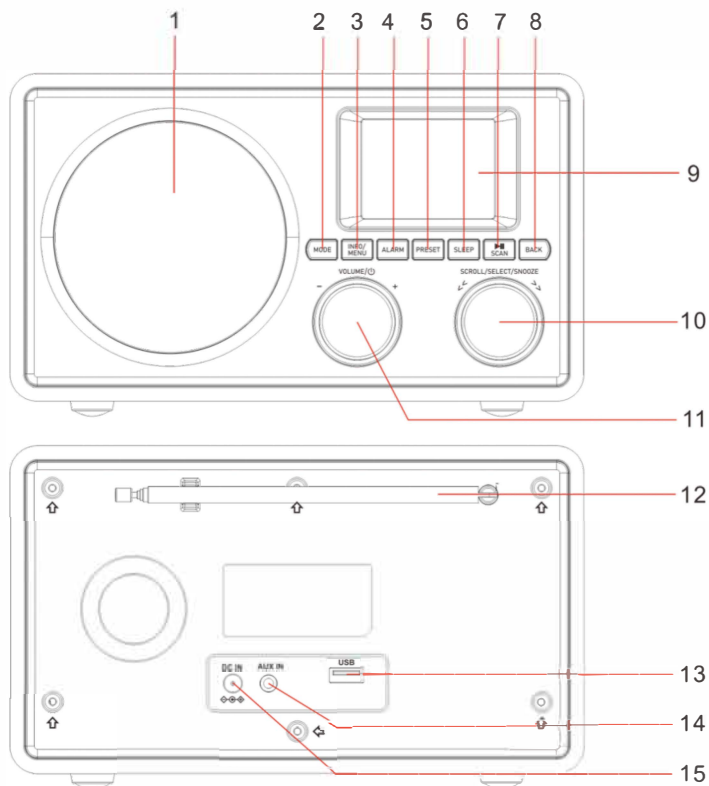

1. Zvočnik
2. Tipka MODE: tipka za način
3. Tipka INFO/MENU: tipka za ogled informacij/meni
4. Tipka ALARM: tipka za nastavitve alarma
5. Tipka PRESET: prednastavljeni radijski postaja za FM/DAB.
6. SLEEP: funkcija tipka za izklop med spanjem
7. Tipka PLAY/SCAN: predvajanje/pavza, iskanje radijskih postaj FM/DAB.
8. Tipka BACK: tipka za nazaj
9. 2,4-palčni barvni TFT zaslon.

10. Desni gumb: ko ga pritisnete, je daleč potrditev/dremež izbire. Ko ga zavrtite, je to daleč gor/dol izbira v meniju.
11. Levi gumb: ko ga pritisnete, je daleč moč, vklop/izklop. Ko ga zavrtite, močno povečate/zmanjšate glasnost.
12. Teleskopska palčna antena.
13. Vrata USB za predvajanje glasbe.
14. AUX IN: vhod za zunanji avdio vir.
15. Vhodna vtičnica DC 5V.

BLOW

Vklop/izklop

Ko je naprava priključena na električno omrežje, zaslon ne bo prikazoval ničesar. Za vklop pritisnite in držite tipko VKLOP/IZKLOP 2 sekundi. Na zaslonu se bo prikazalo »Dobrodošli v digitalnem radiu DAB+«.

Nato bo naprava samodejno vstopila v način DAB in poiskala oddaljene radijske postaje DAB. Po iskanju oddaljenih radijskih postaj bo samodejno predvajala prvo radijsko postajo na seznamu radijskih postaj in posodobila čas ob istem času.

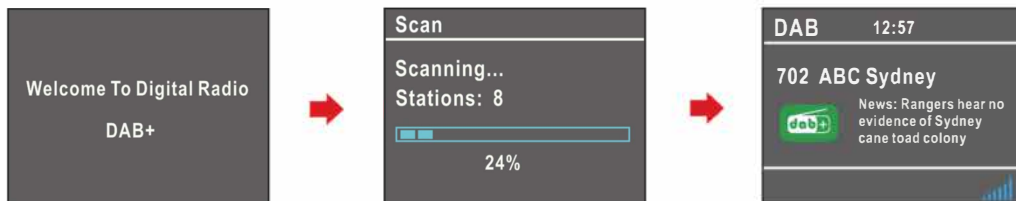

Ko na kratko pritisnete tipko VKLOP/IZKLOP, se ura preklopi v način pripravljenosti.



Privzeto

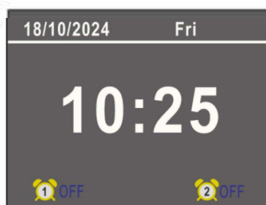

Možnost 1

V načinu vklopa ali stanju pripravljenosti boste z držanjem tipke VKLOP/IZKLOP izklopili napravo. V tem času na zaslonu ne bo prikaza.

Funkcija DAB

V izklopljenem načinu držite tipko VKLOP/IZKLOP 2 sekundi, da privzeto vstopite v način DAB in samodejno poiščete oddaljene radijske postaje. Ko je iskanje radijskih postaj končano, se na zaslonu prikaže število najdenih radijskih postaj in predvaja se prva najdena radijska postaja. Zavrtite desni gumb, da izberete druge radijske postaje na seznamu radijskih postaj. Pritisnite tipko SELECT, da predvajate izbrano radijsko postajo.

Upravljanje funkcije DAB MENU (meni)

V načinu DAB držite tipko INFO/MENU, da vstopite v seznam menijev. V tem trenutku zavrtite desni gumb, da izberete naslednje možnosti na seznamu menijev. (Če se želite vrniti v meni višje ravni, lahko pritisnete tipko INFO/MENU, da se vrnete.)

1. Seznam postaj
2. Prednastavitev snemanja II
3. Shranjevanje prednastavitev
4. Skeniranje
5. Ročno iskanje
6. Odstranjanje neveljavnih postaj
7. Osvetlitev ozadja
8. Ura/Datum
9. Alarmi
10. Spanje
77. EQ
72. Jezik
13. Ponastavitev na tovarniške nastavitve
14. Različica sistema

BLOW

Seznam postaj

- (1) Ko izberete ta element in potrdite s pritiskom na tipko SELECT, boste vstopili v seznam radijskih postaj DAB.
- (2) Med običajnim predvajanjem radijske postaje DAB lahko z vrtenjem desnega gumba vstopite tudi v seznam radijskih postaj DAB.
- (3) Z vrtenjem desnega gumba lahko izberete radijske postaje na seznamu radijskih postaj DAB navzgor in navzdol
- (4) Pritisnite tipko SELECT za potrditev in lahko vklopite predvajanje radijskih postaj.
Priklic prednastavitev (predvajanje prednastavljenih radijskih postaj)

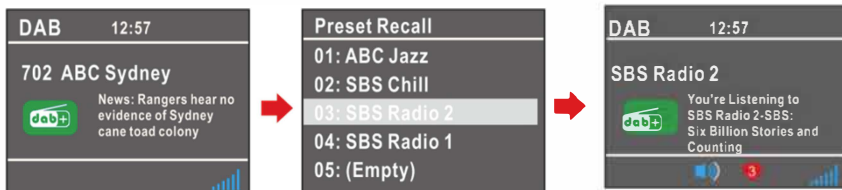
- (1) Pritisnite in držite tipko INFO/MENU 2 sekundi za vstop v meni.
Izberite Priklic prednastavljenih postaj in nato pritisnite tipko SELECT za potrditev in vstop v seznam prednastavljenih radijskih postaj.
- (2) Ali pa med predvajanjem DAB na kratko pritisnite tipko PRESET. Na zaslonu se bo prikazal seznam prednastavljenih radijskih postaj.
- (3) Zavrtite desni gumb, da izberete številko prednastavljene radijske postaje, ki jo želite predvajati.
- (4) Pritisnite tipko SELECT za potrditev; izbrana prednastavljena radijska postaja se lahko predvaja.
- (5) Za predvajanje drugih prednastavljenih radijskih postaj ponovite zgornje korake.

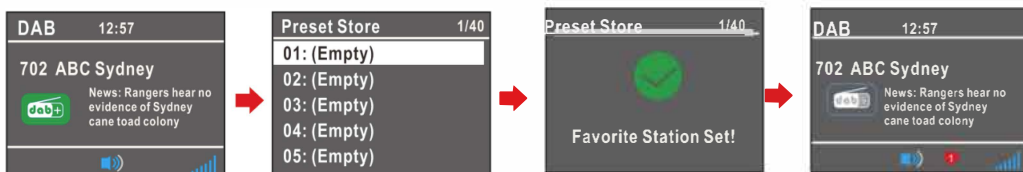

Prednastavljeno shranjevanje (prednastavljene radijske postaje)

- (1) Pritisnite in držite tipko INFO/MENU 2 sekundi za vstop v meni. Izberite Shranjevanje prednastavitev in nato pritisnite tipko SELECT za potrditev in vstop na seznam prednastavljenih radijskih postaj.
- (2) Ali pa med predvajanjem DAB pritisnite in držite tipko PRESET 2 sekundi. Na zaslonu se bo prikazal seznam prednastavljenih radijskih postaj.
- (3) V tem trenutku zavrtite desni gumb, da izberete oštevilčeno mesto, ki ga želite shraniti. Na voljo so možnosti od 1 do 40.
- (4) Ko izberete mesto, ki ga želite shraniti, na primer na mestu številka 1, pritisnite tipko SELECT. Na zaslonu se bo prikazalo »Nastavitev priljubljenih postaj!«.
- (5) Položaj številka 1 je shranjen. Če želite shraniti druge radijske postaje, ponovite zgornje korake.



Iskanje radijskih postaj (5scan)

(1) V načinu DAB držite tipko INFO/MENU za vstop v meni. Izberite »5scan«, pritisnite tipko 5ELECT za potrditev in začetek samodejnega iskanja oddaljenih radijskih postaj DAB.

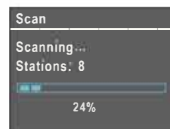

(2) Ko je iskanje končano, se na zaslonu prikaže število radijskih postaj in začne se predvajati prva radijska postaja na iskanem seznamu DAB.

(3) Če po ponastavitvi na tovarniške nastavitve priključite napajanje in vklopite napravo, bo privzeto preklopila v način DAB in samodejno iskala oddaljene radijske postaje.

(4) V načinu DAB držite tipko PLAY/5SCAN več kot 2 sekundi, da lahko vklopite tudi samodejno iskanje oddaljenih radijskih postaj DAB.

Ročno iskanje (ročno iskanje radijskih postaj)

(1) V načinu DAB držite tipko INFO/MENU za vstop v meni. Zavrtite desni gumb za izbiro možnosti Ročno iskanje.

(2) Za potrditev pritisnite tipko 5ELECT. Na zaslonu se prikaže seznam frekvenc od 5A 174,928 MHz do 13F 239,200 MHz. Zavrtite desni gumb za izbiro radijske frekvence od 5A do 13F.

(3) Ko izberete frekvenčno točko, pritisnite 5ELECT za potrditev. V tem trenutku se bo prikazala moč signala te frekvenčne točke. Če je na tej frekvenčni točki radijski signal, se bo prikazala rumena črtica moči radijskega signala. Za potrditev ponovno pritisnite tipko 5ELECT. Seznam radijskih postaj te frekvenčne točke se bo shranil in nato se bo začela predvajati prva radijska postaja na seznamu radijskih postaj.

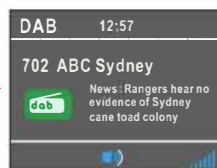
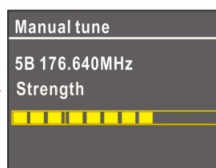
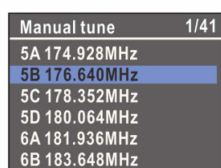
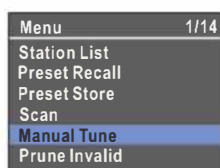

Izbrši neveljavne (brisanje neveljavnih radijskih postaj)

Če nekatere prej iskane in predvajane radijske postaje DAB nimajo več signalov na svojih frekvenčnih točkah, lahko uporabnik po vstopu v meni izbere »Izbrši«, nato »Ves« in pritisne tipko 5ELECT za potrditev. Radijske postaje brez signalov na seznamu radijskih postaj DAB bodo izbrisane, radijske postaje s signali pa bodo ohranjene.

Nastavitev glasnosti

Nastavitev glasnosti: Ko je naprava vklopljena, zavrtite levi gumb za nastavitev glasnosti. V nasprotni smeri urinega kazalca zmanjšate glasnost, v smeri urinega kazalca pa jo povečate. Območje glasnosti je nastavljivo od 00 do 16.

BLOW

Nastavitev svetlosti osvetlitve ozadja

V meniju Osvetlitev ozadja pritisnite tipko SELECT in nato zavrtite desni gumb za zaporedno izbiro nastavitvev:

- (1) Časovna omejitev: Nastavitev trajanja osvetlitve ozadja. Ko ni nobene tipke, osvetlitev ozadja po določenem času preide na najnižjo svetlost. Trajanje lahko izberete v naslednjem zaporedju:
(2) Vedno vklopljeno --> 10 s --> 20 s --> 30 s --> 45 s --> 60 s --> 90 s --> 120 s --> 180 s --> Vedno vklopljeno ...

Če je nastavljena možnost Vedno vklopljeno, bo osvetlitev ozadja vedno ohranila privzeto srednjo svetlost.

- (3) Stopnja vklopa: Nastavitev svetlosti osvetlitve ozadja.

Naslednje možnosti lahko izberete v zaporedju:

Visoka svetlost, Srednja svetlost (privzeto), Nizka: Nizka svetlost.

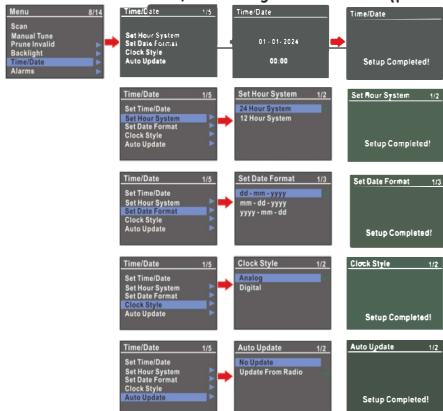

Nastavitev časa

1. Set Time/Date

Vstop v meni: Pritisnite SELECT.

- (1) Nastavitev dneva: obrnite desni gumb za nastavitev dneva.
- (2) Nastavitev meseca: Pritisnite SELECT; obrnite desni gumb za nastavite mesec.
- (3) Nastavite leto: Pritisnite SELECT; obrnite desni gumb za nastavitev leta.
- (4) Nastavitev ure: Pritisnite SELECT; obrnite desni gumb za nastavitev ure.
- (5) Nastavitev minut: Pritisnite SELECT; obrnite desni gumb za nastavitev minut.

- (6) Dokončaj namestitvev: Pritisnite SELECT, da se prikaže »Nastavitev končana« in zapustite okno.

- (1) Samodejni izhod: Izhod po 10 sekundah neaktivnosti.

1. Nastavitev urnega sistema

Vstop v meni: Izberite Nastavitev urnega sistema.

- (1) Vstopite v nastavitev urnega sistema. Za prekllop med 12-urnim in 24-urnim sistemom zavrtite desni gumb. Nato pritisnite tipko SELECT. Na zaslonu se bo prikazalo »Nastavitev je končana« in nastavitev je končana. (Privzeto je 24-urni sistem).

- (2) Samodejni izhod: Izhod po 10 sekundah neaktivnosti.

2. Nastavitev oblike datuma

- (1) Vstop v meni: Prikaže trenutno obliko datuma.

- (2) Prekllop: Obrnite desni gumb za preklapljanje med oblikami: CD dd-mm-llll ② mm-dd-llll ③ yyyy-mm-dd

- (3) Potrditev: Pritisnite SELECT za shranjevanje.

4. Slog ure

(1) Vstopite v meni: Izberite med analognim in digitalnim načinom. (2) Potrdite: Pritisnite SELECT za shranjevanje.

5. Samodejna posodobitev

(1) Vstopite v meni: Izberite med Brez posodobitve in Posodobi iz radia. (2) Potrdite: Pritisnite IZBERI za shranjevanje.

Funkcija budilke

1. Nastavitev budilke I

Dostop do menija: Pritisnite gumb ALARM ali dolgo pritisnite gumb INFO/MENU, da odprete seznam menijev.

Izberite »Alarmi« in pritisnite SELECT, da odprete nastavitve budilke.

Izbira budilke: Zavrtite desni gumb, da preklapljate med budilko I in budilko 2.

Možnosti nastavitvev:

Alarm: Izberite VKLOP/IZKLOP. Čas: Nastavite uro in minuto (privzeto 12:00). Vir: Izberite način zvoka alarma (FM, DAB, Brenčalo). Ponavljanje: Izberite možnost ponavljanja (Enkrat, Dnevno, Vikendi, Delovni dan). Glasnost: Nastavite glasnost (območje 0–16). Dokončanje nastavitve: Če izberete VKLOP, se bo po izhodu iz nastavitvev na zaslonu prikazala ikona alarma.

2. Vklon in izklop alarma I

Vklon alarma: Ko zveni alarm I, pritisnite gumb VKLOP ali gumb ALARM, da ustavite trenutni alarm.

3. Funkcija DREMEZ

Vklon dremeža: Ko se oglasi alarm, pritisnite gumb DREMEZ (srednji gumb na desnem gumbu), da vstopite v način dremeža, ki bo ponovno zazvonil po 9 minutah (privzeto trajanje).

Odštevalni prikaz: Na zaslonu se bo prikazalo odštevalni čas za dremež.

4. Nastavitev alarma 2

Identičen način: Postopek nastavitve za alarm 2 je enak kot za alarm I.

Spanje (izklop med spanjem)

1. Pritisnite tipko SLE EP za vstop v nastavitvev časa spanja. Na zaslonu se bo prikazal seznam časov izklopa med spanjem.

2. Zavrtite desni gumb, da izberete različne čase izklopa med spanjem. Najdaljši čas lahko nastavite na 2 uri. Po izbiri pritisnite tipko SELECT za potrditev in nastavitvev je končana.

3. Na zaslonu se bosta prikazala ikona SLE EP in čas izklopa, odštevanje pa se bo začelo.

BLOW

Nastavitev izenačevalnika

Za izbiro izenačevalnika zvoka držite tipko INFO/MENU 2 sekundi, da vstopite v meni, izberite EQ in nato pritisnite tipko 5ELECT za potrditev. Prikazane bodo možnosti izenačevalnika (privzeta nastavitev je Normalno).

- | | |
|------------|----------|
| 1. Normal | 5. Rock |
| 2. Pop | 6. News |
| 3. Jazz | 7. Movie |
| 4. Classic | |

Jezik - nastavitev jezika sistema

Ta naprava podpira devet jezikov. Privzeta nastavitev je angleščina. Podprti jeziki so naslednji:

- | | |
|---------------------------|----------------------|
| 1) English (Angleško) | 6) Svenska (Švedsko) |
| 2) Deutsch (Nemško) | 7) Dansk (Dansko) |
| 3) Italiano (Italijansko) | 8) Polski (Polsko) |
| 4) Francais (Francosko) | 9) Suomi (Finsko). |
| 5) Norsk Sprak (Norveško) | |

Tovarniška ponastavitev

V tem menijskem načinu se po izbiri možnosti Yes in pritisku tipke 5ELECT za potrditev sistem ponastavi na tovarniške nastavitve in vse uporabniške nastavitve se izbrišejo.

Različica sistema

V tem menijskem načinu si lahko ogledate različico programske opreme izdelka. DABINFO (funkcija ogleda informacij):

Med predvajanjem DAB pritisnite tipko INFO/MENU za zaporedno izbiro in ogled naslednjih informacij:

1. DL5 - Prikaz dinamičnih besedilnih informacij.
2. vrsta programa - Vrsta radijskega programa.
3. Frekvenca - Prikaz radijske frekvence.
4. Napaka signala - Stopnja bitnih napak radijskega signala.
5. Strength - Prikaz moči signala.
6. Bitna hitrost - Bitna hitrost zvoka.
7. Kodek - Oblika zvoka.
8. Vrsta zvoka - Vrsta zvoka.
9. Kanali - Indikator stereo/mono zvoka.
10. Datum in teden - Datum in teden.

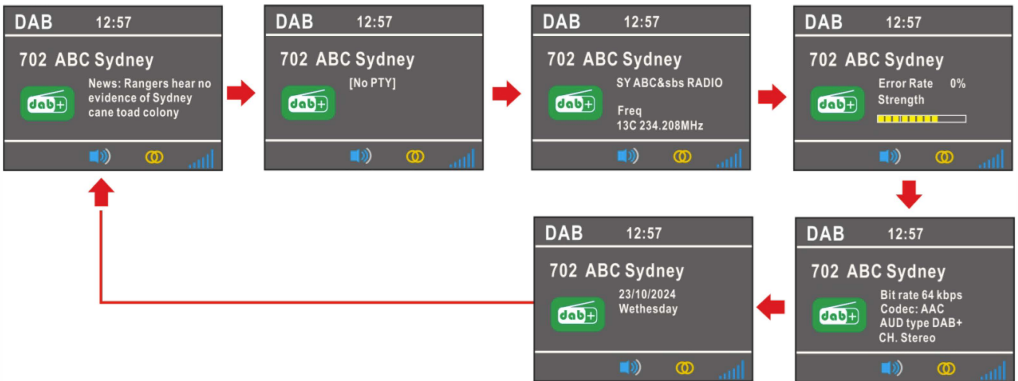

Funkcija FM

Ko je naprava vklopljena, na kratko pritisnite tipko MODE. Nato zavrtite desni gumb, da izberete način FM. Za potrditev pritisnite tipko SELECT. Na zaslonu se bo prikazalo »87,5 Hz« (privzeto). Če ste radijsko postajo že poslušali, se bo ob zagonu vrnila na frekvenco zadnje poslušane radijske postaje.

Iskanje postaj FM

1. Ročno iskanje:

V načinu FM zavrtite desni gumb v nasprotni smeri urinega kazalca za zmanjšanje frekvence in v smeri urinega kazalca za povečanje frekvence.

2. Samodejno iskanje:

Pritisnite in držite gumb PLAY/SCAN približno 2 sekundi, da samodejno poiščete oddaljene postaje FM v območju 87,5–10 MHz. Najdene postaje FM se bodo samodejno shranile.

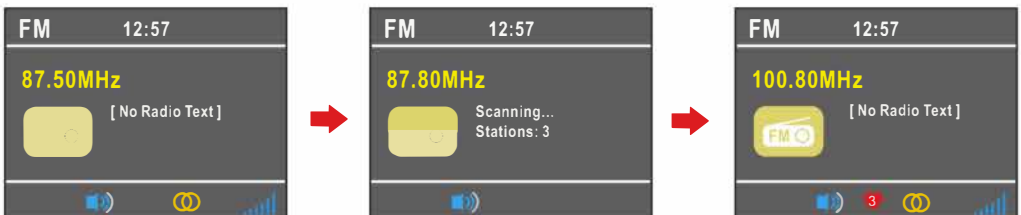

FM INFO (funkcija ogleda informacij):

Med predvajanjem FM radia pritisnite tipko INFO/MENU. Zaporedoma lahko izberete naslednje med ogledom:

1. Radio tekst - prikaz besedilnih informacij.
2. Ime postaje - Ime radijske postaje.
3. Vrsta programa - Vrsta radijskega programa.
4. Frekvenca - Radijska frekvenca.
5. Datum in teden - Datum in teden.

BLOW

Funkcije menija FM

V načinu predvajanja FM pritisnite in držite gumb INFO/MENU 2 sekundi, da odprete seznam menijev. Na tej točki lahko z vrtenjem desnega gumba preklapljate med naslednjimi meniji (za vrnitev v zgornji meni pritisnite gumb NAZAJ).

Priklic prednastavitev

1. Pritisnite in držite gumb INFO/MENU 2 sekundi, da odprete meni.
2. Zavrtite desni gumb, da izberete »Priklic prednastavljenih postaj«, in pritisnite gumb SELECT za potrditev.
3. Lahko pa med predvajanjem FM na kratko pritisnete gumb PRESET, da prikažete seznam prednastavljenih postaj.
4. Izbira postaje: Zavrtite desni gumb, da izberete želeno številko prednastavljene postaje.
5. Predvajanje izbrane postaje: Pritisnite SELECT za potrditev in predvajanje izbrane prednastavljene postaje.
6. Ponovite za druge postaje: Za predvajanje druge prednastavljene postaje ponovite korake.

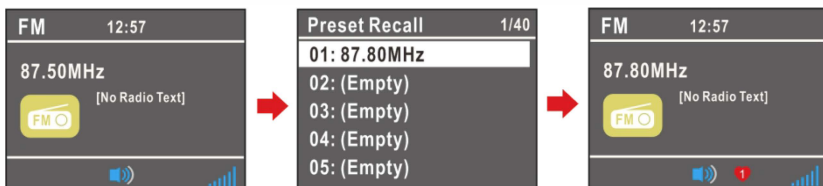

Shranjevanje prednastavitev

1. Za vstop v meni pritisnite in držite gumb INFO/MENU 2 sekundi.
2. Zavrtite desni gumb, da izberete »Preset store« (shrani prednastavljene postaje), in pritisnite SELECT za potrditev.
3. Lahko pa med predvajanjem FM pritisnete in držite gumb PRESET 2 sekundi, da se prikaže seznam prednastavljenih postaj.
4. Zavrtite desni gumb, da izberete položaj za shranjevanje (1–40).
5. Ko izberete položaj, pritisnite SELECT. Na zaslonu se bo prikazalo »Favorite Station Set!« (Nastavitev prikljubljenih postaj!).



6. Za shranjevanje dodatnih postaj ponovite zgornje korake.

Nastavitev skeniranja

- a) Dostop do nastavitve iskanja: V tem meniju zavrtite desni gumb za preklapljanje med možnostmi:
- b) <Postaje All>: Iskanje postaj z močnim in šibkim signalom (privzeta nastavitev).
- c) <Močne postaje>: Iskanje samo postaj z močnim signalom.

BLOW

Bluetooth

Vklop: Pritisnite gumb MODE, da preklopite v način BT. Na zaslonu se bo prikazalo sporočilo »Pairing«, kar pomeni, da je Bluetooth v načinu iskanja. Druge mobilne naprave ali računalniki lahko najdejo ta Bluetooth z imenom »BLOW RK5«.

1. Vzpostavljanje povezave: Ko vaša mobilna naprava ali računalnik išče »BLOW RK5«, kliknite za vzpostavitev povezave. Po uspešni povezavi se bo zaslil zvočni signal in na zaslonu se bo prikazalo sporočilo »Connected« (Povezano).

2. Predvajanje/Pavza: Pritisnite gumb PREDVAJANJE/PAVZA, da začnete predvajati glasbo. Ponovno ga pritisnite za pavzo.

3. Prejšnja skladba: Za predvajanje prejšnje skladbe zavrtite desni gumb v nasprotni smeri urinega kazalca.

4. Naslednja skladba: Za predvajanje naslednje skladbe zavrtite desni gumb v smeri urinega kazalca.

5. Prekinitev povezave: Pritisnite in držite gumb 5ELECT 2 sekundi, da prekinete povezavo s trenutno napravo Bluetooth. Nato se lahko povežejo druge naprave Bluetooth. Pritisnite in držite gumb 5ELECT še 2 sekundi, da ponovno povežete zadnjo prekinjeno napravo.

6. Samodejni preklop v stanje pripravljenosti: Če med postopkom seznanjanja ni povezana nobena naprava ali če povezana naprava ni predvajala glasbe 15 minut, bo sistem samodejno preklopil v način pripravljenosti.

Funkcija predvajanja U5B-ja

Preklop v način U5B: Pritisnite gumb MODE, da preklopite v način U5B in vstavite pogon U5B z glasbenimi datotekami.

1. Branje U5B-ja: Ko je pogon U5B prebran (na primer v formatu MP3), se na zaslonu prikaže skupno število skladb. Predvajanje se bo samodejno začelo od prve skladbe, pri čemer bo prikazan čas predvajanja skladbe.

Funkcija predvajanja U5B-ja

Preklop v način U5B: Pritisnite gumb MODE, da preklopite v način U5B in vstavite pogon U5B z glasbenimi datotekami.

1. Branje U5B-ja: Ko je pogon U5B prebran (na primer v formatu MP3), se na zaslonu prikaže skupno število skladb. Predvajanje se bo samodejno začelo od prve skladbe, pri čemer bo prikazan čas predvajanja skladbe.

Funkcija AUX IN

1. Preklop v način AUX: Pritisnite gumb MODE, da preklopite v način AUX. Za povezavo zunanje avdio opreme priključite 3-milimetrski avdio kabel v vrata AUX IN na zadnji strani naprave.

2. Izklop/vklop zvoka: V načinu AUX IN pritisnite gumb PLAY/SCAN, da izklopite zvok. Ponovno ga pritisnite, da vklopite zvok.

Specifikacije

- Bluetooth (2400–2483,5 MHz)
- Največja oddajna moč (Bluetooth): ≤ 20 dBm
- DAB+ (174,928–239,200 MHz)
- FM (87,5–108 MHz)
- Samodejna sinhronizacija ure
- Vhod USB-C
- AUX izhod
- Vhod USB
- Funkcija alarma
- Barvni TFT zaslon
- Zložljiva teleskopska antena
- Zvočnik: 7,6 cm
- Dimenzije: 210 x 129 x 121 mm

IZJAVA O SKLADNOSTI (KRAJŠA OBRAZEC)

PROLEČ SP. Z O.O., Stary Puznów 58 B, 08-400 Garwolin, Poljska, izjavlja, da je izdelek:

Radio DAB, model: RK5 77-575#

je skladen z zahtevami direktiv Evropske unije:
2014/53/EU, 2011/65/EU

Celotna izjava EU o skladnosti je na voljo na:

<https://lecnik.si/media/SlikeIT/Datoteki/izjava%20o%20skladnosti%20RK3%20RK4%20RK5.pdf>

IZJAVA O SKLADNOSTI ŠT. 77-573/6/2024

1. Proizvajalec: PROLECH SP Z O.O., STARY PUZNOW 58 B, 08-400 GARWOLIN, POLJSKA

2. Ime izdelka: DAB radio

Koda izdelka: 77-573#, 77-574#, 77-575#, 77-576#

Model: RK3, RK4, RK5, RK6

3. Direktive in standardi:

Direktivi: 2014/53/EU, 2011/65/EU

Standardi:

EN 50663:2017

EN 62479:2010

EN IEC 62368-1:2020+Vse:2020

ETSI EN 307 489-17 V3.2.4 (2020-09)

ETSI EN 301 489-1 V2.2.3 (2019-11)

EN 55032:2015+Vsi:2020+Al:2020

EN 55035:2017+Vse:2020

EN I EC 61000-3-2:2019+Al:2021

EN 61000-3-3:2013+Al:2079+A2:2021

ETSI EN 300 328 V2.2.2 (2019-07)

ETSI EN 303 345-1 V1.1 (2019-06)

ETSI EN 303 345-3 V1.1 (2021-06)

ETSI EN 303 345-4 V1.1 (2021-06)

Z lastno odgovornostjo izjavljam, da je izdelek, naveden v točki 2, skladen z direktivo, navedeno v točki 3.

Datum izdaje: 18. 12. 2024.

Kraj izdaje: STARY PUZNOW 58 B, 08-400 GARWOLIN, POLJSKA

Prolech Sp. z o.o.
Administrator: 
Radosław Leszek
Prezes Zarządu



Sprzet elektryczny i elektroniczny oznaczony symbolem przekreślonego kosza nie może być wyrzucany łącznie z innymi odpadami komunalnymi. taki sprzęt podlega zbiórce i recyklingowi.

Wyprodukowano w ChRL dla:
PROLECH Sp. z o.o.
Stary Puznów 58B, 08-400 Garwolin, Polska
www.blow.com.pl



HQ
HIGH
QUALITY



RoHS



1. Firma in naslov sedeža garanta: **ZORKO LEČNIK S.P., Čečovje 6, 2390 Ravne na Kor.**
2. Datum dobave blaga: _____
3. Podatki, ki identificirajo blago: _____
4. Garant jamči za lastnosti ali brezhibno delovanje v garancijskem roku, ki začne teči z dobavo blaga potrošniku.

5. Pravice potrošnika, če blago nima lastnosti navedenih v garancijskem listu:

Če blago, za katero je izdana obvezna garancija, ne izpolnjuje specifikacij ali nima lastnosti, navedenih v garancijskem listu ali oglaševalskem sporočilu, lahko potrošnik najprej zahteva odpravo napak. Če napake niso odpravljene v skupno 30 dneh od dneva, ko je proizvajalec ali pooblaščen servis od potrošnika prejel zahtevo za odpravo napak, mora proizvajalec potrošniku brezplačno zamenjati blago z enakim, novim in brezhibnim blagom.

Rok iz prejšnjega odstavka se lahko podaljša na najkrajši čas, ki je potreben za dokončanje popravila ali zamenjave, vendar za največ 15 dni. Pri določitvi podaljšane roka se upoštevajo narava in kompleksnost blaga, narava in resnost neskladnosti ter napor, ki je potreben za dokončanje popravila ali zamenjave. O številu dni za podaljšanje roka in razlogih za njegovo podaljšanje proizvajalec obvesti potrošnika pred potekom roka 30 dni.

Če proizvajalec v roku 30 oz. 45 dni v primeru podaljšanja roka ne popravi ali ne zamenja blaga z novim, lahko potrošnik zahteva vračilo celotne kupnine od proizvajalca ali zahteva sorazmerno znižanje kupnine.

Če potrošnik zahteva sorazmerno znižanje kupnine, je znižanje kupnine sorazmerno zmanjšanju vrednosti blaga, ki ga je potrošnik prejel, v primerjavi z vrednostjo, ki bi jo imelo blago, če bi bilo skladno.

Ne glede na zgoraj navedeno lahko potrošnik zahteva vračilo plačanega zneska od proizvajalca, če se neskladnost pojavi v manj kot 30 dneh od dobave blaga. Za zamenjano blago ali zamenjan bistveni del blaga z novim proizvajalec izda nov garancijski list.

Proizvajalec oziroma pooblaščen servis lahko potrošniku za čas popravila blaga, za katero je bila izdana obvezna garancija, zagotovi brezplačno uporabo podobnega blaga.

Če proizvajalec potrošniku ne zagotovi nadomestnega blaga v začasno uporabo, ima potrošnik pravico uveljavljati škodo, ki jo je utrpel, ker blaga ni mogel uporabljati od trenutka, ko je zahteval popravilo ali zamenjavo, do njune izvršitve.

Stroške za material, nadomestne dele, delo, prenos in prevoz izdelkov, ki nastanejo pri odpravljanju okvar oziroma nadomestitvi blaga z novim, plača proizvajalec.

6. Postopek, ki ga mora potrošnik uporabiti za uveljavljanje garancije: Potrošnik obvesti garanta pisno po pošti, po e-pošti ali osebno pri pooblaščenem servisu s predložitvijo dokazil o veljavnosti garancije in nemudoma omogoči pregled reklamiranega blaga.

7. Rok za rešitev reklamacije: 30 dni z možnostjo podaljšanja za največ 15 dni.

8. Trajanje garancijskega roka: 24 mesecev.

9. Ozemeljsko območje veljavnosti garancije: Slovenija.

Opozorilo: potrošnik ima zakonsko pravico, da zoper prodajalca v primeru neskladnosti blaga brezplačno uveljavlja jamčevalne zahtevke in da garancija ne izključuje pravic potrošnika, ki izhajajo iz obveznega jamstva za skladnost blaga.

10. Garant zagotavlja potrošniku vzdrževanje, nadomestne dele in prikladne aparate še tri leta po poteku garancije

Pooblaščen servis: **ZORKO LEČNIK S.P., Čečovje 6, 2390 Ravne na Kor.**

**interseroh**

Spoštovane kupce obveščamo, da je podjetje RTV SERVIS, TRGOVINA, MHE, ZORKO LECNIK s.p. vključeno v sistem ravnanja z odpadno embalažo, odpadno električno in elektronsko opremo in odpadnimi baterijami in akumulatorji družbe Interseroh. Prosim vas, da embalažo izdelkov, ki jih kupujete pri nas, ločeno odagate na komunalnih otokih in s tem prispevate k čistejšemu okolju. Stare, pokvarjene in odpadne električne aparate in baterije, ter akumulatorje lahko brezplačno oddate najbližjemu izvajalcu javne službe ravnanja z odpadki-komunalno podjetje.